

Mendler Vertriebs-GmbH  
Industriestr. 60  
D-73642 Welzheim  
Telefon: 07182 804020  
Fax: 07182 8040220  
[fragen@heute-wohnen.de](mailto:fragen@heute-wohnen.de)  
[www.heute-wohnen.de](http://www.heute-wohnen.de)  
Seite 1 von 7

Model  
HPB908

Artikel: 92121,92122,92123

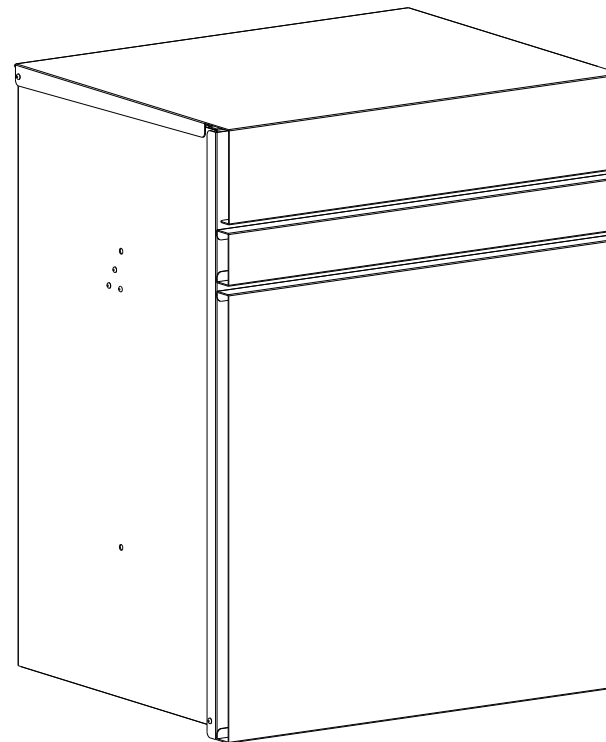

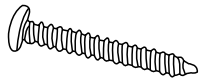

4x Screws ( 6x80mm )



4x Dowels ( 8x60mm )



2x Keys



4x Rubber Stoppers

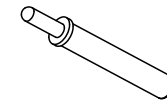

2x Shock absorber



4x Plug

1

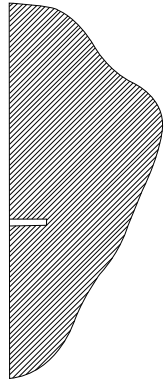

Choose the right position for your mailbox.  
Mark the holes (8x60mm) for the installation of the mailbox  
on the masonry. Make sure the mailbox hole is in level.

2

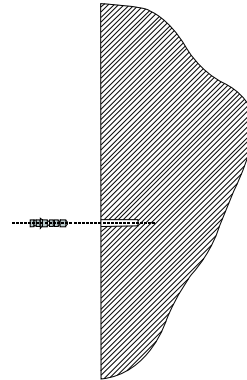

Pre-drill the holes for the dowel.

3

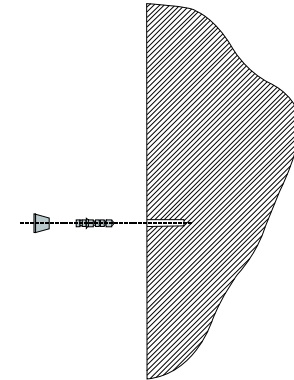

Use a hammer to tap the dowels into the pre-drilled  
holes until they are completely inside the hole

4

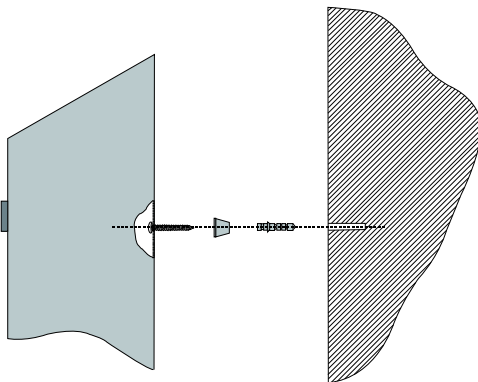

Install the mailbox on the masonry.  
Use the rubber stoppers to get a distance between  
mailbox and masonry.

5

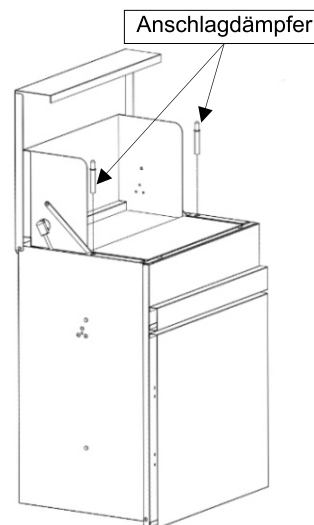

Insert the Shock absorber into the opened hole.

6

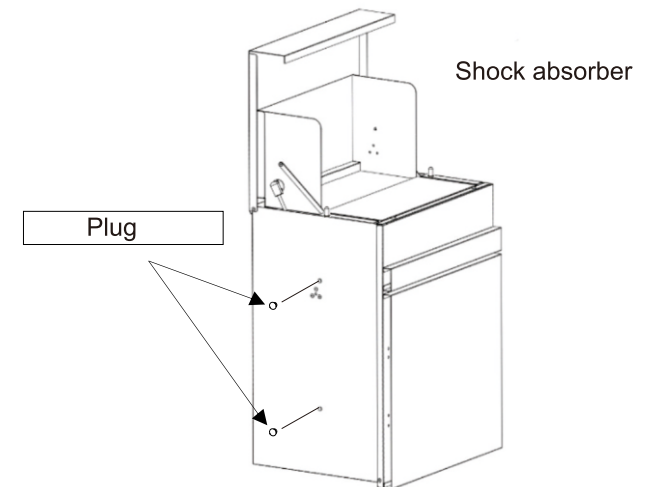

Insert the Plug into the side hole.

Mendler Vertriebs-GmbH  
Industriestr. 60  
D-73642 Welzheim  
Telefon: 07182 804020  
Fax: 07182 8040220  
fragen@heute-wohnen.de  
www.heute-wohnen.de

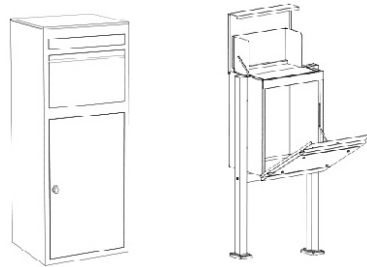

**h** heute wohnen  
www.heute-wohnen.de

## Deutsch

### **Paketkasten**

#### Allgemeine Hinweise:

Bitte lesen Sie diese Aufbauanleitung sorgfältig durch, bevor Sie das Produkt aufbauen und verwenden. Heben Sie diese Aufbauanleitung für spätere Zwecke gut auf. Nutzen Sie den Artikel nur, wie in der Anleitung beschrieben. Bauen Sie den Artikel nur mit 2 Personen auf, niemals alleine. Wenden Sie auf keinen Fall übermäßige Gewalt an. Schäden am Produkt, die durch Nichtbeachtung der Anleitung entstehen, sind von jeglicher Haftung und Gewährleistung ausgeschlossen. Weiter sind von der Gewährleistung ausgeschlossen: alle Mängel, die durch unsachgemäße Behandlung, Beschädigung oder Reparaturversuche entstehen. Dies gilt auch für den normalen Verschleiß.

Für Ihre eigene Sicherheit und die Ihres Produktes, befolgen Sie bitte die untenstehenden Sicherheitsanweisungen. Eine falsche Handhabung könnte zu ernststen Verletzungen, beschädigtem Eigentum oder sogar dem Tod hinauslaufen. Lesen, verstehen und folgen sie allen Sicherheitsanweisungen.

#### Bestimmungsgemäße Verwendung:

Dieser Artikel ist ein Paketkasten und dient ausschließlich als Paketkasten für Paketpost. Benutzen Sie den Artikel nur:

- für die bestimmungsgemäße Verwendung.
- im technisch einwandfreien Zustand.
- der Artikel ist nur für private Zwecke konzipiert.

#### Sicherheitshinweise:

1. Befestigen Sie den Artikel an einem vor Witterung möglichst geschützten Platz (Vordach).
2. **Achtung!** Vergewissern Sie sich, dass im Boden oder in der Wand keine Kabel, Leitungen oder Wärmedämmung verlegt sind. Lassen Sie dies von einem Fachmann prüfen!
3. **Achtung Verletzungsgefahr!** Der Artikel ist kein Spielzeug! Kinder sollten damit nicht unbeaufsichtigt gelassen werden.
4. **Achtung Erstickungsgefahr!** Verpackungsmaterial, wie Plastikbeutel, gehören nicht in Kinderhände.
5. Überladen Sie den Artikel nicht.
6. **Achtung Verletzungsgefahr!** Der Artikel ist keine Steighilfe, setzen, stellen oder springen Sie nicht auf den Artikel!

#### Reinigung:

- Reines Wasser, gegebenenfalls mit möglichst neutralen Waschmitteln (ph Wert: 5-8).
- Keine sauren oder stark alkalischen Reinigungsmittel verwenden.
- Keine Mittel mit unbekannter Zusammensetzung verwenden.
- Die Oberflächentemperatur sollte während der Reinigung max. 25°C betragen.
- **Achtung:** Keinesfalls bei direkter Sonneneinstrahlung reinigen.
- Nur weiche, saubere und nicht kratzende Tücher und Schwämme verwenden.
- Unmittelbar nach jedem Reinigungsvorgang mit klarem Wasser abspülen.
- Keine Dampf- oder Hochdruckreiniger verwenden!

Mendler Vertriebs-GmbH  
Industriestr. 60  
D-73642 Welzheim  
Telefon: 07182 804020  
Fax: 07182 8040220  
[fragen@heute-wohnen.de](mailto:fragen@heute-wohnen.de)  
[www.heute-wohnen.de](http://www.heute-wohnen.de)

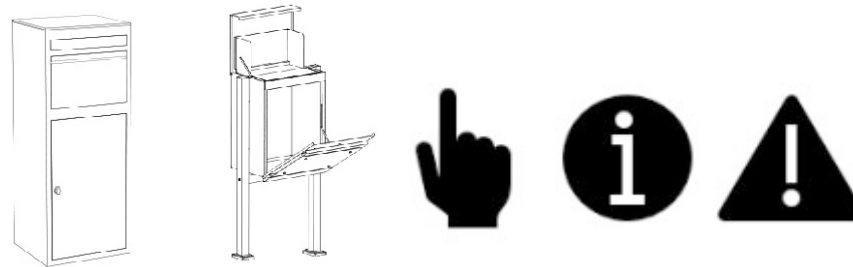

**h** heute wohnen  
[www.heute-wohnen.de](http://www.heute-wohnen.de)

## English

### Home delivery box

#### General notes:

Please read the assembling instructions carefully before you start to assemble and use the item. Keep the manual for further usage. Use the item only as described in the manual. Never assemble the item alone. At least 2 persons should assemble it. Do not use excessive force to assemble the item. The accountability or guarantee is excluded in case of damages on the item which are caused by disregarding the instructions in the manual. Guarantee is also excluded for all damages through improper use or attempts of repairing. This applies also for normal wearing.

For your own safety and those of the item, please follow the instructions for safety mentioned further down. A false usage could cause severe injuries, damages on property or even death. Please read, understand and follow the instructions for safety.

#### Intended use:

This item is a home delivery box and should only be used as a package box for parcel post.

Just use the item to:

- for the designated use.
- In a technical perfect condition.
- The item is designed for private use only.

#### Safety instructions:

1. Mount the item at a place where it is protected against weather conditions (e. g. under an awning).
2. **Caution!** Make sure that no cables, lines or thermal insulation are installed in the wall or ground. Have this checked by a professional!
3. **Caution: Risk of Injury!** The item is no toy. Children should not be left unattended with it.
4. **Caution: Risk of suffocation!** Packaging materials like plastic bags are no toys for children.
5. Do not overload the item.
6. **Caution: Risk of Injury!** Do not use the item as a ladder. Do not sit, stand or jump on the item!

#### Cleaning:

- Use pure water, if necessary with detergents that are as neutral as possible (pH value: 5-8).
- Do not use any acidic or strongly alkaline cleaning agents.
- Do not use any agents with an unknown composition.
- The surface temperature should not exceed 25°C during cleaning.
- **Attention:** Never clean in direct sunlight.
- Only use soft, clean and non-abrasive cloths and sponges
- Rinse with clear water immediately after each cleaning process.
- Do not use steam or high-pressure cleaners!

Mendler Vertriebs-GmbH  
Industriestr. 60  
D-73642 Welzheim  
Telefon: 07182 804020  
Fax: 07182 8040220  
fragen@heute-wohnen.de  
www.heute-wohnen.de

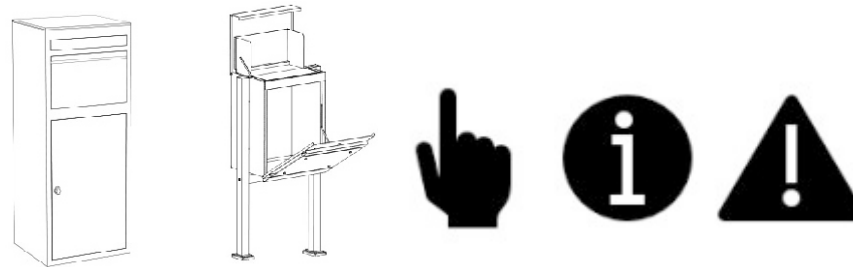

**h** heute wohnen  
www.heute-wohnen.de

## Français

### **Une boîte postale**

#### **Remarques générales:**

Veillez lire la notice de montage attentivement avant de monter et d'utiliser le produit. Gardez bien cette notice de montage pour ultérieurement. Utilisez l'article uniquement comme décrit dans les instructions. Montez l'article uniquement avec 2 personnes, jamais seul. N'utilisez en aucun cas de violence excessive. Des endommagements qui se produisent par l'inobservation des instructions, sont exclus de la garantie. En outre, tous les défauts qui se produisent par un traitement inapproprié, un endommagement ou des essais de réparation, sont également exclus de la garantie. Cela est aussi le cas pour l'usure normale.

Pour votre sécurité et afin de garantir le bon fonctionnement, assurez-vous de prendre les précautions décrites dans ce manuel.

Ne pas suivre les instructions et les avertissements peut entraîner des dommages, des blessures

graves ou la mort. **VEUILLEZ LIRE, COMPRENDRE ET SUIVRE IMPÉRATIVEMENT LES INSTRUCTIONS SUIVANTES**

#### **Utilisation conforme à son usage:**

Cet article est une boîte postale et doit être utilisé uniquement en tant que tel.

Utilisez l'article uniquement:

- pour l'emploi conforme à son usage
- s'il se trouve dans un état technique parfait
- pour un usage privé

#### **Conseils de sécurité:**

1. Veuillez installer ce produit dans un endroit protégé de la pluie et du mauvais temps (par exemple sous un toit).
2. Attention!: Assurez-vous qu'aucun câble, ligne ou isolation thermique n'est posé dans le sol ou le mur. Faites vérifier cela par un professionnel!
3. **Attention: Risque de blessure!** Cet article n'est pas un jouet. Surveillez les enfants et assurez-vous qu'ils ne jouent pas avec l'article.
4. **Attention: Risque d'étouffement!** Le matériau d'emballage est à tenir hors de la portée des enfants.
5. Veuillez ne pas surcharger l'article.
6. **Attention: Risque de blessure!** L'article ne sert pas comme escabeau! Ne vous posez, asseyez et accotez pas sur l'article.

#### **Pour le nettoyage:**

- Utiliser de l'eau pure, éventuellement avec des détergents les plus neutres possibles (valeur ph : 5-8).
- N'utilisez pas de détergents acides ou fortement alcalins.
- N'utilisez pas de produits dont la composition est inconnue.
- La température de surface ne doit pas dépasser 25°C pendant le nettoyage.
- **Attention** : Ne nettoyez jamais en plein soleil.
- Utilisez uniquement des chiffons et des éponges doux, propres et non abrasifs
- Rincer à l'eau claire immédiatement après chaque nettoyage.
- N'utilisez pas de nettoyeurs à vapeur ou à haute pression !

Mendler Vertriebs-GmbH  
Industriestr. 60  
D-73642 Welzheim  
Telefon: 07182 804020  
Fax: 07182 8040220  
fragen@heute-wohnen.de  
www.heute-wohnen.de

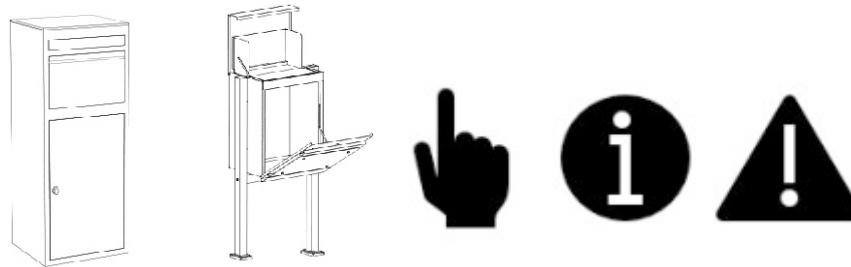

**h** heute wohnen  
www.heute-wohnen.de

## Italiano

### **Cassetta per pacchi**

#### Informazioni generali:

Si prega di leggere attentamente questo manuale prima di assemblare o utilizzare il prodotto. Conservare questo manuale! Utilizzare il prodotto solo come menzionato nel manuale. Non assemblare il prodotto da soli. Non esercitare una forza eccessiva. Danni al prodotto causati dalla non osservanza delle regole descritte nel manuale sono esclusi dalla responsabilità e dalla garanzia. Utilizzo improprio, danneggiamento o tentativi di riparazione escludono dalla garanzia. Inoltre la garanzia non copre il normale deterioramento.

Per la tua sicurezza e quella del prodotto, assicurati di seguire le note sulla sicurezza riportate in seguito. Ignorare queste istruzioni aumenta il rischio di danni, infortuni e morte. Leggere, comprendere e seguire tutte le istruzioni di sicurezza.

#### L'uso previsto:

Questo prodotto è una Cassetta per pacchi grande e dovrebbe essere utilizzato solo come tale.

Condizioni di utilizzo del prodotto:

- Utilizzare il prodotto come descritto nel manuale.
- Solo se in perfette condizioni.
- Il prodotto è destinato ad un utilizzo esclusivamente privato

#### Istruzioni per la sicurezza:

1. Montare il prodotto in un luogo idoneo, al riparo dalle intemperie.
2. **Attenzione!:** Asegúrese de que no haya cables, lí neas o aislamiento termico en el suelo o pared. Haga que lo revise un profesional!
3. **Attenzione rischio di lesioni!** Questo articolo non è un giocattolo. Supervisionare i bambini.
4. **Attenzione: Rischio di soffocamento!** I materiali di imballaggio, come il sacco in plastica, non sono giochi per bambini.
5. Non sovraccaricare il prodotto.
6. **Attenzione rischio di lesioni!** Non usare il prodotto come una scala. Non stare in piedi, non sedersi né appoggiarsi sul prodotto.

#### Per la pulizia:

- Utilizzare acqua pulita, possibilmente con detersivi neutri (valore ph: 5-8).
- Non utilizzare detersivi acidi o fortemente alcalini.
- Non utilizzare agenti con una composizione sconosciuta.
- La temperatura della superficie non deve superare i 25°C durante la pulizia.
- **Attenzione:** non pulire mai alla luce diretta del sole.
- Utilizzare esclusivamente panni e spugne morbidi, puliti e non abrasivi
- Sciacquare con acqua pulita immediatamente dopo ogni processo di pulizia.
- Non utilizzare idropulitrici a vapore o ad alta pressione!

Mendler Vertriebs-GmbH  
Industriestr. 60  
D-73642 Welzheim  
Telefon: 07182 804020  
Fax: 07182 8040220  
fragen@heute-wohnen.de  
www.heute-wohnen.de

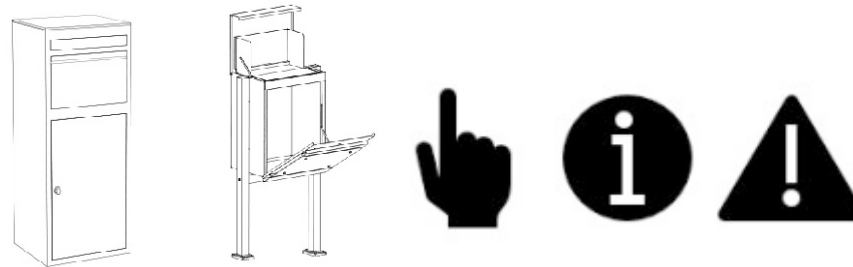

**h** heute wohnen  
www.heute-wohnen.de

## Español

### **Caja de entrega a domicilio**

#### Información General:

Por favor, lea con atención este manual antes de empezar a montar el artículo. Por favor, conserve el manual. Use el artículo sólo para el uso mencionado en el manual. Nunca monte el artículo solo. No haga demasiada fuerza. Los daños que puedan ser causados por no seguir las instrucciones de montaje quedan excluidos de la garantía del producto. El uso impropio, los daños o intentos de reparaciones también quedan excluidos de la garantía. También queda excluido el deterioro por uso normal. Por su propia seguridad y la de su producto, asegúrese de seguir las precauciones de seguridad. No seguir las instrucciones puede ocasionar lesiones graves, daños a la propiedad o la muerte. Lea, comprenda y siga todas las instrucciones de seguridad.

#### Uso previsto:

Este artículo es una caja de entrega a domicilio y solo debe usarse como una caja de paquete para el paquete postal.

Use el artículo para:

- El uso para el que ha sido diseñado
- En condiciones técnicas perfectas
- El artículo está diseñado sólo para uso privado

#### Instrucciones importantes de seguridad:

1. Fije el artículo en un lugar protegido del clima (dosel).
2. **Atención!**: Asegúrese de que no haya cables, tuberías o aislamiento térmico colocados en el suelo o la pared. ¡Haga que lo revise un profesional!
3. **Atención riesgo de lesiones!** Este artículo no es un juguete. Supervisar a los niños.
4. **¡Precaución sofocación!** Los materiales de empaque, como las bolsas de plástico, no están en las manos de los niños.
5. No sobrecargue el artículo.
6. **Atención riesgo de lesiones!** No use el artículo como una escalera. No sentarse en el artículo o en el borde exterior del artículo.

#### Para limpiar:

- Utilice agua pura, si es necesario con detergentes lo más neutros posible (valor pH: 5-8).
- No utilice productos de limpieza ácidos o fuertemente alcalinos.
- No utilice ningún agente con una composición desconocida.
- La temperatura de la superficie no debe superar los 25°C durante la limpieza.
- **Atención:** Nunca limpie bajo la luz directa del sol.
- Utilice únicamente paños y esponjas suaves, limpios y no abrasivos.
- Enjuague con agua limpia inmediatamente después de cada proceso de limpieza.
- ¡No utilice limpiadores de vapor o de alta presión!